

Lưu ý:

Kiểu dáng công nghiệp (KDCN) được bảo hộ tổng thể, không bảo hộ riêng các bộ phận, đặc điểm tạo dáng, nhãn hiệu, chỉ dẫn địa lý, chỉ dẫn thương mại và các dấu hiệu khác có mặt trên KDCN. Khi sử dụng KDCN, Chủ sở hữu KDCN phải đảm bảo không xâm phạm đối với các quyền sở hữu trí tuệ đã được xác lập trước theo quy định tại khoản 1 Điều 17 Nghị định 103/2006/NĐ-CP ngày 22/09/2006 của Chính phủ quy định chi tiết và hướng dẫn thi hành một số điều của Luật Sở hữu trí tuệ về sở hữu công nghiệp.

BẢNG ĐỘC QUYỀN KIỂU DÁNG CÔNG NGHIỆP SỐ: 29008
Ảnh chụp/bản vẽ kiểu dáng công nghiệp
Phương án 1

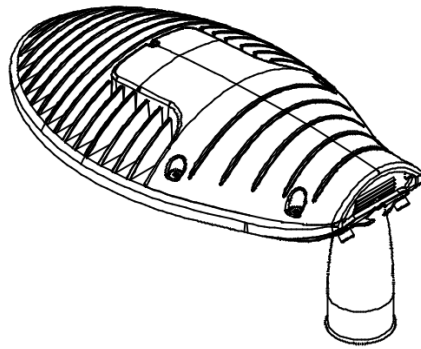

Hình 1.1

BẢNG ĐỘC QUYỀN KIỂU DÁNG CÔNG NGHIỆP SỐ: 29008
Ảnh chụp/bản vẽ kiểu dáng công nghiệp
Phương án 1

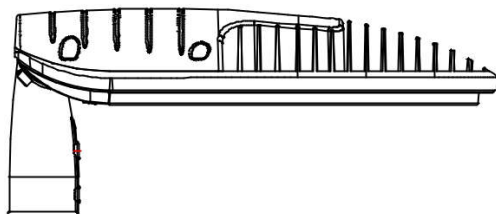

Hình 1.2

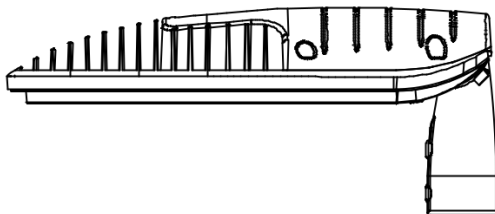

Hình 1.3

BẢNG ĐỘC QUYỀN KIỂU DÁNG CÔNG NGHIỆP SỐ: 29008
Ảnh chụp/bản vẽ kiểu dáng công nghiệp
Phương án 1

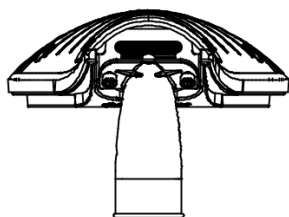

Hình 1.4

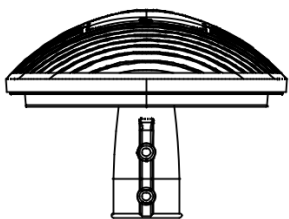

Hình 1.5

BẢNG ĐỘC QUYỀN KIỂU DÁNG CÔNG NGHIỆP SỐ: 29008
Ảnh chụp/bản vẽ kiểu dáng công nghiệp
Phương án 1

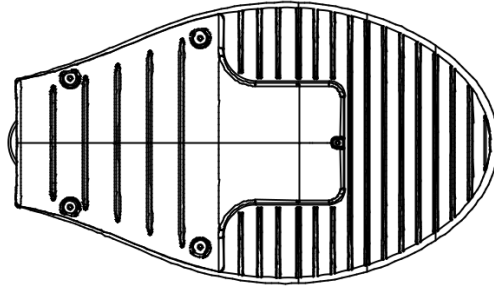

Hình 1.6

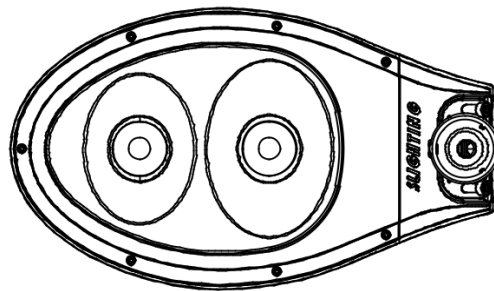

Hình 1.7

BẢNG ĐỘC QUYỀN KIỂU DÁNG CÔNG NGHIỆP SỐ: 29008
Ảnh chụp/bản vẽ kiểu dáng công nghiệp
Phương án 1



Hình 1.8

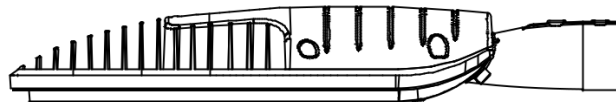

Hình 1.9

BẢNG ĐỘC QUYỀN KIỂU DÁNG CÔNG NGHIỆP SỐ: 29008
Ảnh chụp/bản vẽ kiểu dáng công nghiệp
Phương án 2

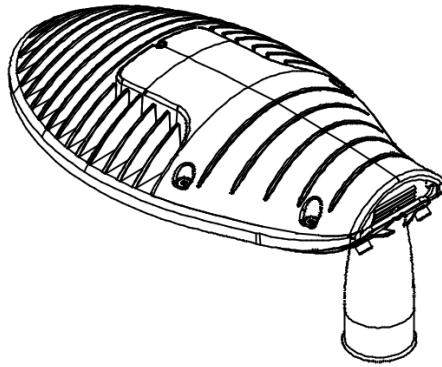

Hình 2.1

BẢNG ĐỘC QUYỀN KIỂU DÁNG CÔNG NGHIỆP SỐ: 29008
Ảnh chụp/bản vẽ kiểu dáng công nghiệp
Phương án 2

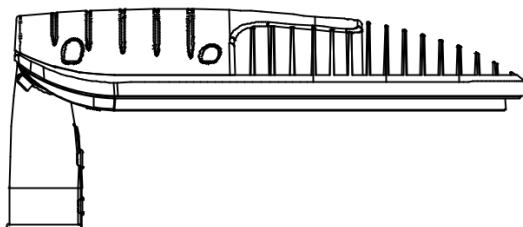

Hình 2.2

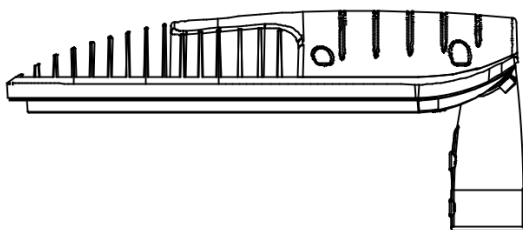

Hình 2.3

BẢNG ĐỘC QUYỀN KIỂU DÁNG CÔNG NGHIỆP SỐ: 29008
Ảnh chụp/bản vẽ kiểu dáng công nghiệp
Phương án 2

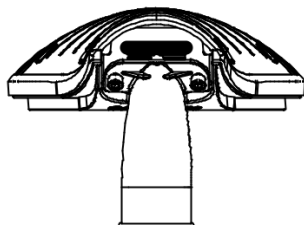

Hình 2.4

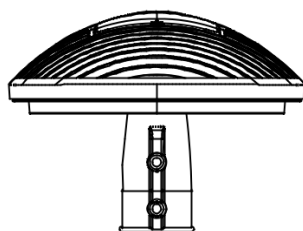

Hình 2.5

BẢNG ĐỘC QUYỀN KIỂU DÁNG CÔNG NGHIỆP SỐ: 29008
Ảnh chụp/bản vẽ kiểu dáng công nghiệp
Phương án 2

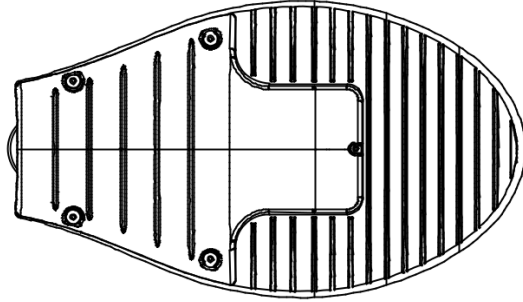

Hình 2.6

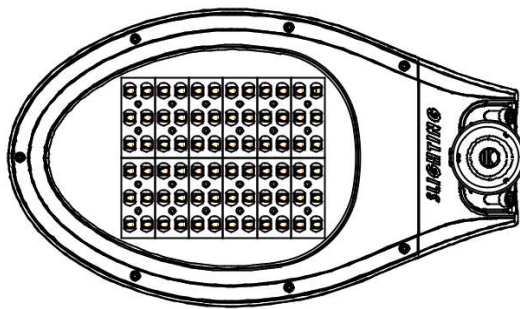

Hình 2.7

BẢNG ĐỘC QUYỀN KIỂU DÁNG CÔNG NGHIỆP SỐ: 29008
Ảnh chụp/bản vẽ kiểu dáng công nghiệp
Phương án 2

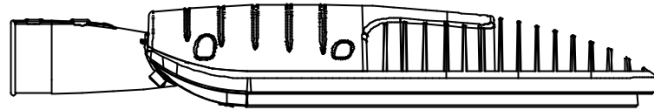

Hình 2.8

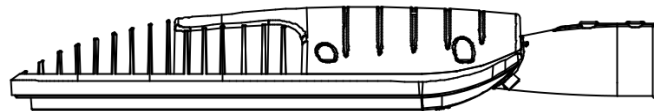

Hình 2.9

BẢNG ĐỘC QUYỀN KIỂU DÁNG CÔNG NGHIỆP SỐ: 29008
Sửa đổi, gia hạn